

INSPIRON™

安装指南

DELL™
YOURS IS HERE

INSPIRON™

安装指南

法规型号：DCME 和 D06M

法规类型：D06M001

注、警告和严重警告

 **注：**“注”表示可以帮助您更好地使用计算机的重要信息。

 **警告：**“警告”表示可能会损坏硬件或导致数据丢失，并告诉您如何避免此类问题。

 **严重警告：**“严重警告”表示可能会导致财产损失、人身伤害甚至死亡。

本文中的信息如有更改，恕不另行通知。

© 2010 Dell Inc. 版权所有，翻印必究。

未经 Dell Inc. 书面许可，严禁以任何形式复制这些材料。

本文中使用的商标：**Dell**、**DELL** 徽标、**YOURS IS HERE**、**Inspiron**、**Solution Station** 和 **DellConnect** 是 Dell Inc. 的商标；**Intel**、**Celeron** 和 **Pentium** 是 Intel Corporation 在美国和其它国家和地区的注册商标，**Core** 是 Intel Corporation 在美国和其它国家和地区的商标；**AMD**、**AMD Sempron**、**AMD Athlon**、**AMD Phenom** 和 **ATI Radeon** 是 Advanced Micro Devices, Inc. 的商标；**Microsoft**、**Windows**、**Windows Vista** 和 **Windows Vista** 开始按钮徽标是 Microsoft Corporation 在美国和/或其它国家和地区的商标或注册商标；**Blu-ray Disc** 是 Blu-ray Disc Association 的商标；**Bluetooth** 是 Bluetooth SIG, Inc. 拥有的注册商标，并许可 Dell 使用。

本文中可能使用其它商标和产品名称提及拥有相应商标和产品名称的公司或其制造的产品。Dell Inc. 对其它公司的商标和产品名称不拥有任何所有权。

2010 年 3 月

P/N XJPT5

Rev. A00

目录

安装 Inspiron 台式机	5	Dell Dock	23
安装计算机之前	5	Dell DataSafe Online Backup	24
连接显示器	6	解决问题	25
连接键盘和鼠标	8	哔声代码	25
连接网络电缆（可选）	9	网络问题	26
连接电源电缆	10	电源问题	27
按电源按钮	11	内存问题	28
设置 Microsoft Windows	12	锁定和软件问题	29
创建系统恢复介质（推荐）	12	使用支持工具	31
连接到 Internet（可选）	13	Dell Support Center	31
使用您的 Inspiron 台式机	16	My Dell Downloads	32
正面视图部件	16	系统信息	32
背面视图部件	18	硬件疑难解答	34
背面板连接器	20	Dell Diagnostics	35
软件功能	22		

目录

还原操作系统	38	查找更多信息和资源	54
系统还原	39	基本规格	56
Dell DataSafe Local Backup.....	40	附录	60
系统恢复介质	42	Macrovision 产品通告	60
Dell Factory Image Restore	43	NOM（即墨西哥官方标准）信息 （仅适用于墨西哥）	61
获得帮助	46	索引	62
技术支持和客户服务	47		
DellConnect	47		
在线服务	48		
订单状态自动查询服务	49		
产品信息	49		
退回项目以进行保修或退款.....	50		
致电之前	51		
与 Dell 联络	53		

安装 Inspiron 台式机

本节提供了有关安装 Inspiron™ 台式机的信息。

 **严重警告：开始执行本节中的任何步骤之前，请阅读计算机附带的安全说明。有关其它最佳安全操作信息，请参阅合规主页**
www.dell.com/regulatory_compliance。

安装计算机之前

在摆放您的计算机时，请确保计算机靠近电源、有良好的通风条件，并将计算机放置在平坦的表面上。

计算机周围通风不畅可能会导致计算机过热。为防止过热，请确保在计算机的背面至少留出 10.2 厘米（4 英寸）空间，并在所有其它面至少留出 5.1 厘米（2 英寸）空间。计算机运行时，请勿将其放置在密闭空间（例如机柜或抽屉）中。

连接显示器









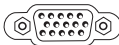

您的计算机配备了集成 VGA 和 HDMI 视频连接器。

 **注：**如果您购买了独立图形卡，则会提供 DVI 连接器。

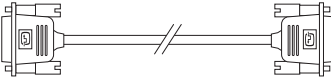
您可以从 **www.dell.com** 购买 HDMI 转 DVI 适配器和附加的 HDMI 或 DVI 电缆。

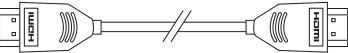
根据您的计算机和显示器上提供的连接器使用相应的电缆。请参考下表，识别您的计算机和显示器上的连接器。

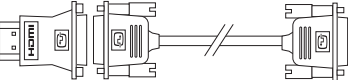
 **注：**连接单台显示器时，请将该显示器只连接到计算机上的一个连接器。

连接类型	计算机	电缆	显示器
VGA 转 VGA (VGA 电缆)			
DVI 转 DVI (DVI 电缆)			
HDMI 转 HDMI (HDMI 电缆)			
HDMI 转 DVI (HDMI 转 DVI 适配器 + DVI 电缆)			

连接键盘和鼠标

将 USB 键盘和鼠标连接到计算机背面板上的 USB 连接器。

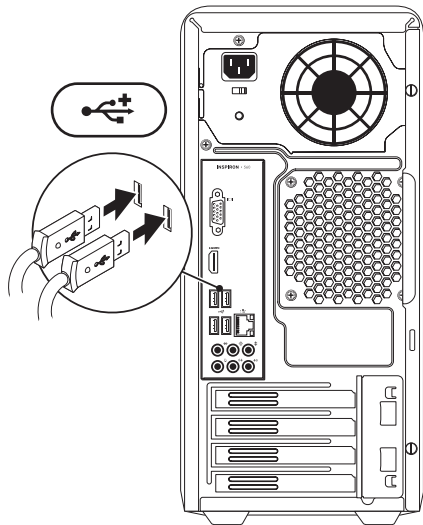

连接网络电缆（可选）

网络连接不是完成计算机安装的必需操作，但如果您有使用电缆连接（例如宽带设备或以太网插孔）的现有网络或 Internet 连接，则现在就可以连接到网络。

注：只能使用以太网电缆来连接网络连接器（RJ45 连接器）。请仅将电话线连接到调制解调器连接器（RJ11 连接器），而不要将其连接到网络连接器（RJ45 连接器）。

要将计算机连接到网络或宽带设备，请将网络电缆的一端连接到网络端口或宽带设备。将网络电缆的另一端连接到计算机背面板上的网络连接器（RJ45 连接器）。听到咔嗒声即表示网络电缆已连接稳固。

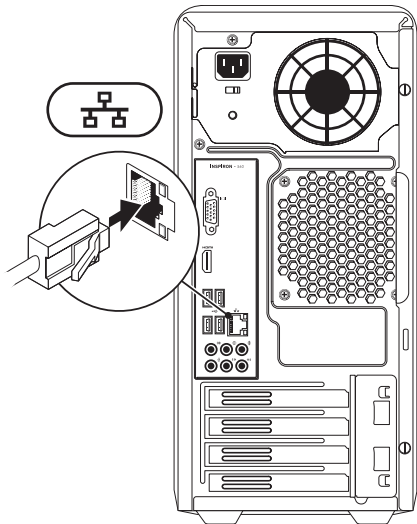

连接电源电缆

△ 警告：为避免损坏计算机，请确保将电压选择器开关设置为与您所在位置的交流电源最接近的电压。

要找到电压选择器开关，请参阅第 18 页上的“背面视图部件”。

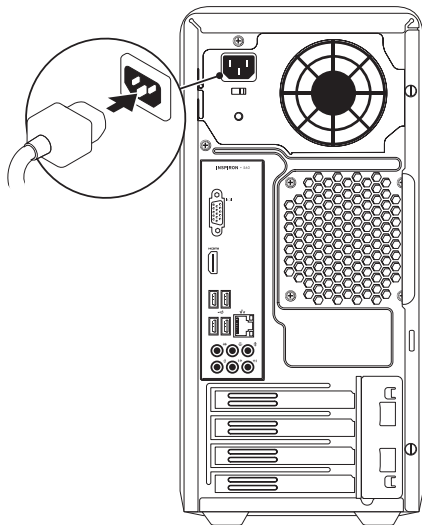

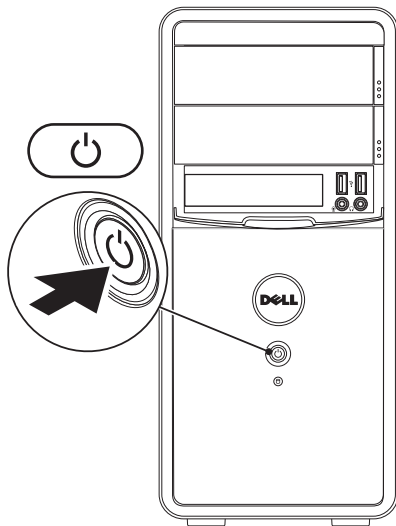

按电源按钮



设置 Microsoft Windows

您的 Dell 计算机已预先配置了 Microsoft® Windows® 操作系统。要对 Windows 进行初次设置，请按照屏幕上的说明进行操作。这些步骤是必需的，可能需要花一些时间才能完成。Windows 设置屏幕上的说明将指导您完成多个步骤，其中包括接受许可协议、设置首选项以及设置 Internet 连接。

 **警告：请勿中断操作系统的设置过程。否则可能会导致计算机无法使用，并且您将需要重新安装操作系统。**

 **注：**为获得最佳的计算机性能，建议您下载并安装适用于您计算机的最新 BIOS 和驱动程序（可在 support.dell.com 上获得）。

 **注：**有关操作系统及功能的详细信息，请参阅 support.dell.com/MyNewDell。

创建系统恢复介质（推荐）

 **注：**建议您在设置 Microsoft Windows 时立即创建系统恢复介质。

系统恢复介质可用于将您的计算机还原到您购买该计算机时它所处的运行状态，同时保留数据文件（不需要**操作系统**光盘）。如果在更改硬件、软件、驱动程序或其它系统设置后计算机进入了不理想的运行状态，您便可以使用系统恢复介质。

创建系统恢复介质需要以下工具：

- Dell DataSafe Local Backup
- 容量最小为 8 GB 的 USB 闪存或 DVD-R/DVD+R/Blu-ray Disc™

 **注：**Dell DataSafe Local Backup 不支持可重写光盘。

要创建系统恢复介质，请：

1. 确保电源电缆已连接且计算机已打开。
2. 将光盘或 USB 闪存插入计算机。
3. 单击**开始**  → “**程序**” → “**Dell DataSafe Local Backup**”。
4. 单击“**Create Recovery Media**”（**创建恢复介质**）。
5. 按照屏幕上的说明进行操作。

 **注：**有关使用系统恢复介质的信息，请参阅第 42 页上的“系统恢复介质”。

连接到 Internet（可选）

要连接到 Internet，您需要一个外部调制解调器或网络连接，以及 Internet 服务提供商 (ISP)。

如果您最初订购计算机时未同时订购外部 USB 调制解调器或 WLAN 适配器，则可以在 www.dell.com 上购买。

设置有线连接

- 如果您要使用拨号连接，请在设置 Internet 连接之前，将电话线连接到可选调制解调器和墙上的电话线插孔。
- 如果您要使用 DSL 或电缆/卫星调制解调器连接，请与您的 ISP 或蜂窝式电话服务部门联络以获得设置说明。

要完成有线 Internet 连接的设置，请按照第 14 页上的“设置 Internet 连接”中的说明进行操作。

设置无线连接

 **注：**要设置无线路由器，请参阅路由器附带的说明文件。

需要先连接到无线路由器，然后才能使用无线 Internet 连接。

要设置与无线路由器的连接，请：

Windows Vista®

1. 保存并关闭所有打开的文件，然后退出所有打开的程序。
2. 单击**开始**  → “**连接到**”。
3. 按照屏幕上的说明完成设置。

Windows® 7

1. 保存并关闭所有打开的文件，然后退出所有打开的程序。
2. 单击**开始**  → “**控制面板**”。

3. 在搜索框中，键入网络，然后单击“**网络和共享中心**” → “**连接到网络**”。

4. 按照屏幕上的说明完成设置。

设置 Internet 连接



ISP 和 ISP 所提供的服务因国家和地区而异。请与您的 ISP 联络，以了解在您所在国家和地区提供的服务。

如果您无法连接到 Internet，但过去曾经成功连接，则可能是 ISP 服务已停止。请与您的 ISP 联络以确定服务状态，或稍后再尝试连接。



请准备好您的 ISP 信息。如果您没有 ISP，“**连接到 Internet**”向导可以帮助您获得一个。

要设置 Internet 连接，请：

Windows Vista

1. 保存并关闭所有打开的文件，然后退出所有打开的程序。
2. 单击开始  → “控制面板”。
3. 在搜索框中，键入网络，然后单击“网络和共享中心” → “设置连接或网络” → “连接到 Internet”。
系统将显示“连接到 Internet”窗口。
 **注：**如果您无法确定要选择哪种连接类型，请单击“帮助我选择”或与您的 ISP 联络。
4. 按照屏幕上的说明，使用 ISP 提供的设置信息完成设置。



Windows 7

1. 保存并关闭所有打开的文件，然后退出所有打开的程序。
2. 单击开始  → “控制面板”。
3. 在搜索框中，键入网络，然后单击“网络和共享中心” → “设置新的连接或网络” → “连接到 Internet”。
系统将显示“连接到 Internet”窗口。
 **注：**如果您无法确定要选择哪种连接类型，请单击“帮助我选择”或与您的 ISP 联络。
4. 按照屏幕上的说明，使用 ISP 提供的设置信息完成设置。

使用您的 Inspiron 台式机



本节提供有关您的 Inspiron™ 台式机上所配备部件的信息。

正面视图部件

- 1 光盘驱动器弹出按钮 (2 个) — 按该按钮可弹出光盘驱动器托盘。
- 2  USB 2.0 连接器 (2 个) — 连接偶尔连接的 USB 设备, 例如存储钥匙、数码相机和 MP3 播放器。
- 3  耳机连接器 — 连接耳机。

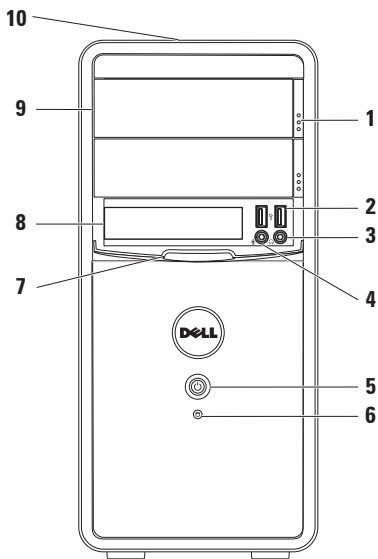
注: 要连接有源扬声器或声音系统, 请使用计算机背面的音频连接器。



- 4  **输入或麦克风连接器** — 连接麦克风以输入语音，或连接音频电缆以输入音频。
- 5  **电源按钮** — 按该按钮可打开或关闭计算机。此按钮中心的指示灯可指示电源状态。

注：有关电源问题的信息，请参阅第 27 页上的“电源问题”。
- 6  **硬盘驱动器活动指示灯** — 在计算机读取或写入数据时亮起。指示灯呈白色闪烁表示硬盘驱动器处于活动状态。

 **警告：**为避免数据丢失，请勿在硬盘驱动器活动指示灯闪烁时关闭计算机。
- 7 **FlexBay 护盖** — 遮盖 FlexBay 插槽。
- 8 **FlexBay 插槽** — 可支持一个可选介质卡读取器或一个附加硬盘驱动器。
- 9 **光盘驱动器 (2 个)** — 播放或刻录 CD、DVD 和 Blu-ray Disc (可选)。在光盘驱动器托盘上放置光盘时，确保打印面或写入面朝上。
- 10 **服务标签和快速服务代码 (位于机箱顶部，朝向背面)** — 当您访问 Dell 支持 Web 站点或致电技术支持人员时，此标签有助于识别您的计算机。

背面视图部件

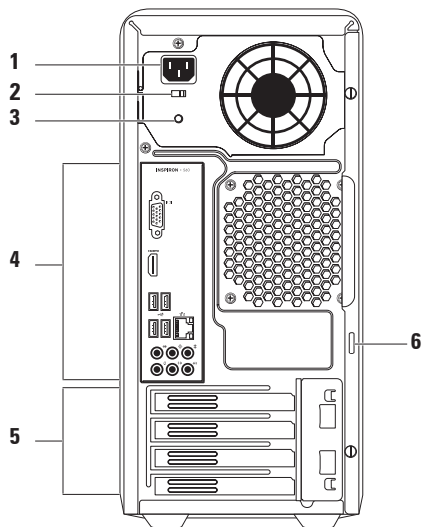

- 1 电源连接器** — 连接电源电缆。此连接器的外观可能会有所不同。
- 2 电压选择器开关** — 可让您选择适合您所在地区的额定电压。
- 3 电源设备指示灯** — 指示电源设备的电源可用性。

注：并非所有计算机上都有电源设备指示灯。

- 4 背面板连接器** — 将 USB、音频和其它设备连接到相应的连接器。
- 5 扩充卡插槽** — 用于连接所有已安装 PCI 卡和 PCI Express 卡的连接器。
- 6 挂锁扣环** — 连接标准挂锁，以防止擅自拆装计算机内部组件。

背面板连接器





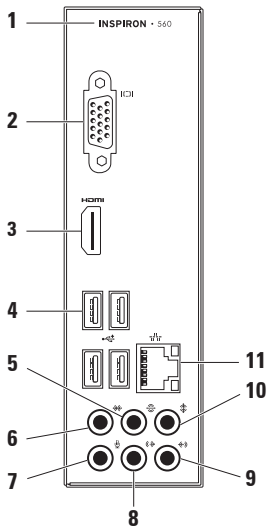



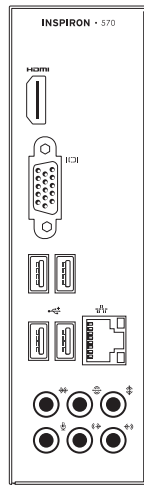

 注：根据您的计算机型号，连接器的确切位置可能会有所不同。

Inspiron 560



Inspiron 570



- 1 您计算机的型号。
- 2  **VGA 连接器** — 连接显示器。
- 3  **HDMI 连接器** — 连接电视的 5.1 音频和视频信号。
注：与显示器配合使用时，只会读取视频信号。
- 4  **USB 2.0 连接器 (4 个)** — 连接 USB 设备，例如鼠标、打印机、键盘、外部驱动器或 MP3 播放器。
- 5  **背面 L/R 环绕立体声连接器** — 连接背面 L/R 环绕立体声扬声器。
- 6  **侧面 L/R 环绕立体声连接器** — 连接侧面 L/R 环绕立体声扬声器。
- 7  **麦克风连接器** — 连接麦克风，以将语音或音频输入到声音或电话程序。
- 8  **正面 L/R 输出连接器** — 连接正面 L/R 扬声器。
- 9  **输入连接器** — 连接录音或播放设备，如麦克风、磁带播放机、CD 播放器或 VCR。
- 10  **中央/次低音扬声器连接器** — 连接中央扬声器或次低音扬声器。
- 11  **网络连接器和指示灯** — 如果您使用的是有线网络，该连接器用于将您的计算机连接到网络或宽带设备。连接器旁边的两个指示灯指示有线网络连接的状态和活动。

软件功能

 **注：**有关本节中所述功能的详细信息，请参阅硬盘驱动器或 support.dell.com/manuals 上的《Dell 技术指南》。

工作效率和通信

您可以使用计算机制作演示文稿、小册子、贺卡、传单和电子表格。还可以编辑和查看数码照片和图像。请查看您的订单，以了解计算机上安装了哪些软件。

连接到 Internet 后，您便可访问 Web 站点、设置电子邮件帐户及上传或下载文件。

娱乐和多媒体

您可以使用计算机观看视频、玩游戏、制作自己的 CD、听音乐和广播电台。

您可以从便携式设备（如数码相机和移动电话）下载或复制图片和视频文件。可选软件应用程序使您可以组织并创建音乐和视频文件，这些文件可刻录到光盘、保存在便携式产品（如 MP3 播放器和掌上娱乐设备）上，或直接在已连接的电视、投影机和家庭影院设备上播放和观看。

Dell Dock

Dell Dock 是一组可让用户轻松访问常用应用程序、文件和文件夹的图标。您可以通过以下方式个性化 Dock:

- 添加或删除图标
- 更改 Dock 的颜色和位置
- 对相关图标进行分类
- 更改图标的状态



添加类别

1. 在 Dock 上单击鼠标右键，然后单击“**Add**”（添加）→“**Category**”（类别）。系统将显示“**Add/Edit Category**”（添加/编辑类别）窗口。
2. 在“**Title**”（标题）字段中为该类别输入标题。
3. 从“**Select an image:**”（选择图像:）框内为该类别选择一个图标。
4. 单击“**Save**”（保存）。

添加图标

将图标拖放到 Dock 或类别中。

删除类别或图标

1. 在 Dock 上的类别或图标上单击鼠标右键，然后单击“**Delete shortcut**”（删除快捷方式）或“**Delete category**”（删除类别）。
2. 按照屏幕上的说明进行操作。

个性化 Dock

1. 在 Dock 上单击鼠标右键，然后单击“**Advanced Setting...**”（高级设置...）。
2. 选择所需选项来个性化 Dock。

Dell DataSafe Online Backup

 **注：**并非所有地区都提供 Dell DataSafe Online。

 **注：**建议使用宽带连接，以获得较快的上传或下载速度。

Dell DataSafe Online 是一种自动备份和恢复服务，可帮助保护您的数据和其它重要文件，使其免受盗窃、火灾或自然灾害等灾难性事件的损坏。您可以在计算机上使用受密码保护的帐户来访问该服务。

有关详细信息，请访问 delldatasafe.com。

要安排备份，请：

1. 双击任务栏上的 Dell DataSafe Online 图标 。
2. 按照屏幕上的说明进行操作。

解决问题

本节提供计算机的故障排除信息。如果使用以下原则仍无法解决问题，请参阅第 31 页上的“使用支持工具”或第 53 页上的“与 Dell 联络”。

哔声代码

如果计算机在启动过程中出现错误或问题，计算机会发出一连串哔声。通过这一连串哔声（称为哔声代码）可识别出现的问题。请记住哔声代码，并与 Dell 联络（请参阅第 53 页上的“与 Dell 联络”）。

哔声代码	可能的问题
一声	系统板可能出现故障 — BIOS ROM 校验和故障
两声	未检测到 RAM 注： 如果您安装或更换了内存模块，请确定内存模块已正确安插到位。
三声	系统板可能出现故障 — 芯片组错误
四声	RAM 读取/写入故障
五声	实时时钟故障
六声	视频卡或芯片故障
七声	处理器故障

网络问题

无线连接

如果网络连接断开 — 无线路由器已脱机或已禁用计算机上的无线功能。

- 请检查您的无线路由器，确保其已打开并连接到数据源（电缆调制解调器或网络集线器）。
- 重新连接至无线路由器（请参阅第 14 页上的“设置无线连接”）。

有线连接

如果网络连接断开 —

- 请检查电缆，确保其连接妥当并且未损坏。
- 检查链路完整性指示灯的状态。

集成网络连接器上的链路完整性指示灯可让您验证连接是否正常，并提供有关状态的信息：

- 不亮 — 10 Mbps 网络与计算机之间的连接状况良好，或计算机未检测到与网络的物理连接。
如果您的网络连接无法使用，请与您的网络管理员联络。
- 呈绿色稳定亮起 — 100 Mbps 网络与计算机之间的连接状况良好。
- 呈橙色稳定亮起 — 1000 Mbps 网络与计算机之间的连接状况良好。

 **注：**网络连接器上的链路完整性指示灯只适用于有线电缆连接。链路完整性指示灯不提供无线连接的状态信息。

如果问题仍然存在，请与您的网络管理员联络。

电源问题

如果电源指示灯不亮 — 计算机处于休眠模式、已关闭、或未接通电源。

- 按电源按钮可恢复到正常运行状态。
- 将电源电缆重新插入计算机上的电源连接器和电源插座中。
- 如果计算机已连接到配电盘，请确保配电盘已连接到电源插座并且配电盘已打开。另外，不使用电源保护设备、配电盘和电源延长电缆，以验证计算机是否能够正常开机。
- 使用其它设备（例如台灯）检测电源插座，确保电源插座能够正常工作。
- 确保计算机背面的电源设备指示灯呈亮起状态。如果该指示灯不亮，则电源设备或电源电缆可能出现问题。
- 如果问题仍然存在，请与 Dell 联络（请参阅第 53 页上的“与 Dell 联络”）。

如果电源指示灯呈白色稳定亮起，而计算机没有响应 — 显示器可能没有连接或未打开。

- 请确保正确连接显示器然后将其关闭，再打开。

- 如果问题仍然存在，请与 Dell 联络（请参阅第 53 页上的“与 Dell 联络”）。

如果电源指示灯呈琥珀色稳定亮起 —

- 计算机处于睡眠或待机状态。按键盘上的任意键、移动连接的鼠标或按电源按钮均可恢复到正常运行状态。
- 可能是系统板或电源设备出现问题。要获得帮助，请与 Dell 联络（请参阅第 53 页上的“与 Dell 联络”）。

如果电源指示灯呈琥珀色闪烁 — 系统板可能出现问题。

要获得帮助，请与 Dell 联络（请参阅第 53 页上的“与 Dell 联络”）。

如果遇到阻碍计算机接收信号的干扰 — 表示不需要的信号中断或阻挡其它信号，从而造成干扰。某些可能的干扰因素包括：

- 电源延长电缆、键盘延长电缆和鼠标延长电缆。
- 连接到配电盘的设备过多。
- 多个配电盘连接到同一个电源插座。

内存问题

如果收到内存不足的信息 —

- 请保存并关闭所有打开的文件，然后退出所有已打开但未在使用中的程序，看能否解决问题。
- 请参阅软件说明文件，以了解最低内存要求。如果有必要，请安装附加内存（请参阅 support.dell.com/manuals 上的**服务手册**）。
- 将内存模块重新插入连接器（请参阅 support.dell.com/manuals 上的**服务手册**）。
- 如果问题仍然存在，请与 Dell 联络（请参阅第 53 页上的“与 Dell 联络”）。

如果遇到其它内存问题 —

- 请确保遵循内存安装原则（请参阅 support.dell.com/manuals 上的**服务手册**）。
- 请检查内存模块是否与您的计算机兼容。您的计算机支持 DDR3 内存。有关您的计算机支持的内存类型的详细信息，请参阅第 56 页上的“基本规格”。
- 运行 Dell Diagnostics（请参阅第 35 页上的“Dell Diagnostics”）。
- 如果问题仍然存在，请与 Dell 联络（请参阅第 53 页上的“与 Dell 联络”）。

锁定和软件问题

如果计算机无法启动 — 请确保电源电缆已稳固地连接到计算机和电源插座。

如果程序停止响应 — 请终止程序：

1. 同时按 <Ctrl>、<Shift> 和 <Esc> 键。
2. 单击“应用程序”。
3. 选择不再响应的程序
4. 单击“结束任务”。

如果程序反复崩溃 — 请查看软件说明文件。如果有必要，请卸载该程序，然后再重新安装。

 **注：**软件的说明文件或 CD 中通常包含软件安装说明。

如果计算机停止响应或持续显示蓝屏 —

 **警告：** 如果无法执行关闭操作系统的操作，则可能会导致数据丢失。

如果按键盘上的任意键或移动鼠标都没有响应，请按住电源按钮至少 8 至 10 秒钟，直至计算机关闭。然后重新启动计算机。

如果程序专用于早期版本的 Microsoft® Windows® 操作系统 — 请运行“程序兼容性向导”。“程序兼容性向导”会对程序进行配置，使其能在类似于早期版本的 Microsoft® Windows® 操作系统的环境中运行。

解决问题

Windows Vista®

1. 单击**开始**  → “控制面板” → “程序” → “**将以前的程序与此版本的 Windows 共同使用**”。
2. 在欢迎屏幕上，单击“**下一步**”。
3. 按照屏幕上的说明进行操作。

Windows® 7

1. 单击**开始**  → “控制面板” → “程序” → “**运行为以前版本的 Windows 编写的程序**”。
2. 在欢迎屏幕上，单击“**下一步**”。
3. 按照屏幕上的说明进行操作。

如果有其它软件问题 —

- 请立即备份文件。
- 使用病毒扫描程序检查硬盘驱动器或 CD。
- 保存并关闭所有打开的文件或程序，然后通过**开始**  菜单关闭计算机。

- 查看软件说明文件或与软件制造商联络，以获得故障排除信息：
 - 确保程序与计算机上安装的操作系统兼容。
 - 确保计算机符合运行软件所需的最低硬件要求。有关信息，请参阅软件说明文件。
 - 确保已正确安装和配置程序。
 - 确保设备驱动程序不与程序相冲突。
 - 如果有必要，请卸载该程序，然后再重新安装。

使用支持工具

Dell Support Center

Dell Support Center 可以帮助您查找所需的服务、支持和系统特定信息。

要启动该应用程序，请单击任务栏中的  图标。

Dell Support Center 主页中会显示您的计算机的型号、服务标签、快速服务代码和服务联络信息。

主页还提供访问以下各项的链接：



“Self Help”（自我帮助）
（故障排除、安全保护、系统性能、网络/Internet、备份/恢复和 Windows 操作系统）



“Alerts”（警报）（与计算机相关的技术支持警报）



“Assistance from Dell”（从 Dell 获取帮助）
（DellConnect™ 技术支持、客户服务、培训和教程、Solution Station™ 解决方法帮助和 PC CheckUp 在线扫描）



“About Your System”（关于系统）（系统说明文件、保修信息、系统信息、升级件和附件）

有关 **Dell Support Center** 和可用的支持工具的详细信息，请单击 support.dell.com 上的 **“Services”（服务）** 选项卡。

My Dell Downloads

 **注：**并非所有地区都提供 My Dell Downloads。

新计算机系统中预安装的某些软件不包括备份 CD 或 DVD。此类软件可从 My Dell Downloads 中获得。从此 Web 站点，您可以下载可用软件，用于重新安装或创建您自己的备份介质。

要注册并使用 My Dell Downloads，请：

1. 访问 downloadstore.dell.com/media。
2. 按照屏幕上的说明注册和下载软件。

重新安装软件或创建软件的备份介质，以备将来使用。

系统信息

如果您的计算机出现问题或错误，则可能会显示一条系统信息，以帮助确定原因和解决问题所需的措施。

 **注：**如果以下示例中列出的信息中不包括您收到的信息，请参阅操作系统说明文件或信息出现时所运行程序的说明文件。另外，您还可以参阅硬盘驱动器或 support.dell.com/manuals 上的《**Dell 技术指南**》，或参阅第 53 页上的“与 Dell 联络”来获得帮助。

Alert! Previous attempts at booting this system have failed at checkpoint [nnnn]. For help in resolving this problem, please note this checkpoint and contact Dell Technical Support (警报！先前引导本系统的尝试已在检验点 [nnnn] 处失败。要获得解决此问题的帮助，请记下此检验点并与 Dell 技术支持人员联络) — 计算机连续三次因为同一错误无法完成引导例行程序。要获得帮助，请与 Dell 联络（请参阅第 53 页上的“与 Dell 联络”）。

CMOS checksum error (CMOS 校验和错误) — 可能是系统板出现故障或币形电池电量不足。需要更换电池。请参阅 support.dell.com/manuals 上的 **服务手册**，或与 Dell 联络以获得帮助（请参阅第 53 页上的“与 Dell 联络”）。

CPU fan failure (CPU 风扇故障) — CPU 风扇出现故障。需要更换 CPU 风扇。请参阅 support.dell.com/manuals 上的 **服务手册**。

Hard-disk drive failure (硬盘驱动器故障) — 可能是在 HDD POST 期间硬盘驱动器出现故障。要获得帮助，请与 Dell 联络（请参阅第 53 页上的“与 Dell 联络”）。

Hard-disk drive failure (硬盘驱动器读取故障) — 可能是在 HDD 引导检测期间硬盘驱动器出现故障。要获得帮助，请与 Dell 联络（请参阅第 53 页上的“与 Dell 联络”）。

Keyboard failure (键盘故障) — 请更换键盘或检查电缆连接是否松动。

No boot device available (无可用的引导设备) — 硬盘驱动器上没有可引导分区、硬盘驱动器电缆松动或不存在可引导设备。

- 如果硬盘驱动器是您的引导设备，请确保电缆已连接妥当，并且驱动器已正确安装并分区为引导设备。
- 进入系统设置程序，确保引导顺序信息正确。请参阅 support.dell.com/manuals 上的 **服务手册**。

No timer tick interrupt (无计时器嘀嗒信号中断) — 系统板上的芯片或系统板本身可能出现故障。请参阅 support.dell.com/manuals 上的 **服务手册**，或与 Dell 联络以获得帮助（请参阅第 53 页上的“与 Dell 联络”）。

USB over current error (USB 过电流错误) — 请断开 USB 设备的连接。您的 USB 设备需要更多电量才能正常工作。请使用外部电源连接 USB 设备，或者如果您的设备有两条 USB 电缆，请将它们都连接上。

NOTICE - Hard Drive SELF MONITORING SYSTEM has reported that a parameter has exceeded its normal operating range. Dell recommends that you back up your data regularly. A parameter out of range may or may not indicate a potential hard drive problem (注意 - 硬盘自我监控系统报告参数已经超出正常范围。Dell 建议定期备份数据。超出范围的参数可能表示潜在的硬盘驱动器问题，也可能不表示) — S.M.A.R.T 错误，硬盘驱动器可能出现故障。要获得帮助，请与 Dell 联络（请参阅第 53 页上的“与 Dell 联络”）。

硬件疑难解答

如果在操作系统设置过程中未检测到某个设备，或者虽然已检测到该设备但配置不正确，则可以使用“**硬件疑难解答**”来解决不兼容问题。

要启动“硬件疑难解答”，请：

1. 单击**开始**  → “帮助和支持”。
2. 在搜索字段中键入硬件疑难解答，然后按 <Enter> 键开始搜索。
3. 在搜索结果中，选择最能说明问题的选项，然后按照其余的故障排除步骤进行操作。

Dell Diagnostics

如果您的计算机出现问题，在与 Dell 联络寻求技术帮助之前，请执行第 29 页上“锁定和软件问题”中的检查步骤并运行 Dell Diagnostics。

建议您在开始之前先打印出这些步骤。

 **注：**Dell Diagnostics 只能在 Dell 计算机上使用。

 **注：**Drivers and Utilities 光盘是可选的，您的计算机可能未附带此光盘。

确保您要测试的设备显示在系统设置程序中并且已经激活。在 POST（开机自测）期间按 <F2> 键，以进入系统设置 (BIOS) 公用程序。

从硬盘驱动器或 Drivers and Utilities 光盘启动 Dell Diagnostics。

从硬盘驱动器启动 Dell Diagnostics

Dell Diagnostics 位于硬盘驱动器上的隐藏诊断公用程序分区中。

 **注：**如果计算机无法显示屏幕图像，请与 Dell 联络（请参阅第 53 页上的“与 Dell 联络”）。

1. 确保计算机已连接到已知能正常工作的电源插座。
2. 打开（或重新启动）计算机。
3. 屏幕上显示 DELL™ 徽标时，立即按 <F12> 键。从引导菜单中选择“**Diagnostics**”（**诊断程序**）并按 <Enter> 键。这可能会调用您计算机上的预引导系统检测 (PSA)。

 **注：**如果等待时间过长，屏幕上已显示操作系统徽标，则请继续等待，直至看到 Microsoft® Windows® 桌面；然后关闭计算机并再试一次。

 **注：**如果您收到表明未找到诊断公用程序分区的信息，请从 Drivers and Utilities 光盘运行 Dell Diagnostics。

如果调用了 PSA:

- a. PSA 将开始运行检测程序。
- b. 如果 PSA 成功完成，将显示以下信息：“No problems have been found with this system so far. Do you want to run the remaining memory tests? This will take about 30 minutes or more. Do you want to continue? (Recommended).”
（“目前为止，未找到此系统有任何问题。您想运行其它内存检测程序吗？这将需要大约 30 分钟或更长的时间。您是否想继续？[推荐]。”）
- c. 如果您遇到内存问题，请按 <Y> 键，否则，请按 <N> 键。系统将显示以下信息：“Booting Dell Diagnostic Utility Partition. Press any key to continue.”（“将引导 Dell 诊断公用程序分区。请按任意键继续。”）

- d. 按任意键转至“**Choose An Option**”（**选择一个选项**）窗口。

如果未调用 PSA:

请按任意键从硬盘驱动器上的诊断公用程序分区中启动 Dell Diagnostics，然后转至“**Choose An Option**”（**选择一个选项**）窗口。

4. 选择要运行的检测程序。
 5. 如果在检测过程中遇到问题，屏幕上会显示一则信息，列出错误代码和问题说明。请记住错误代码和问题说明，并与 Dell 联络（请参阅第 53 页上的“与 Dell 联络”）。
-  **注：**系统会在每个检测屏幕的顶部显示计算机的服务标签。服务标签可在您与 Dell 联络时帮助识别您的计算机。
6. 检测完成后，请关闭检测屏幕，以返回“**Choose An Option**”（**选择一个选项**）窗口。
 7. 要退出 Dell Diagnostics 并重新启动计算机，请单击“**Exit**”（**退出**）。

从 Drivers and Utilities 光盘启动 Dell Diagnostics

 **注：**您的计算机可能未附带 Drivers and Utilities 光盘。

1. 放入 Drivers and Utilities 光盘。
2. 关闭并重新启动计算机。系统显示 DELL™ 徽标时，立即按 <F12> 键。

 **注：**如果等待时间过长，屏幕上已显示操作系统徽标，则请继续等待，直至看到 Microsoft® Windows® 桌面；然后关闭计算机并再试一次。

 **注：**以下步骤只能使更改的引导顺序在本次启动时有效。下一次启动时，计算机将按照系统设置程序中指定的设备进行引导。

3. 系统显示引导设备列表时，请高亮度显示“**CD/DVD/CD-RW**”并按 <Enter> 键。
4. 从系统显示的菜单中选择“**Boot from CD-ROM**”（从 CD-ROM 引导）选项，并按 <Enter> 键。

5. 键入 1 以启动该 CD 菜单，然后按 <Enter> 键继续。
 6. 从编号列表中选择“**Run 32 Bit Dell Diagnostics**”（运行 32 位 Dell Diagnostics）。如果其中列出了多个版本，请选择适用于您的计算机的版本。
 7. 选择要运行的检测程序。
 8. 如果在检测过程中遇到问题，屏幕上会显示一则信息，列出错误代码和问题说明。请记住错误代码和问题说明，并与 Dell 联络（请参阅第 53 页上的“与 Dell 联络”）。
-  **注：**系统会在每个检测屏幕的顶部显示计算机的服务标签。服务标签可在您与 Dell 联络时帮助识别您的计算机。
9. 检测完成后，请关闭检测屏幕，以返回“**Choose An Option**”（选择一个选项）窗口。要退出 Dell Diagnostics 并重新启动计算机，请单击“**Exit**”（退出）。
 10. 要退出 Dell Diagnostics 并重新启动计算机，请单击“**Exit**”（退出）。
 11. 取出 Drivers and Utilities 光盘。

还原操作系统

您可以使用以下任意选项来还原计算机上的操作系统：

 **警告：**使用 **Dell Factory Image Restore** 或操作系统光盘会永久删除计算机上的所有数据文件。如果可能，请在使用这些选项之前备份数据文件。

选项	用法
系统还原	作为首选解决方案
Dell DataSafe Local Backup	当系统还原无法解决您的问题时
系统恢复介质	当操作系统的故障导致系统还原和 DataSafe Local Backup 无法使用时 在新安装的硬盘驱动器上安装出厂镜像时
Dell Factory Image Restore	用于将您的计算机还原到您购买该计算机时它所处的运行状态
操作系统光盘	用于仅在计算机上重新安装操作系统



 **注：**您的计算机可能未附带**操作系统**光盘。

系统还原

Microsoft® Windows® 操作系统提供了一个系统还原选项。如果在更改硬件、软件或其它系统设置后计算机进入了不理想的运行状态，该选项可让您将计算机还原至先前的运行状态而不会影响数据文件。系统还原对计算机所做的任何更改都是完全可逆的。

 **警告：请定期备份数据文件。系统还原不会监测数据文件，也不会恢复数据文件。**

启动系统还原

1. 单击**开始** .
2. 在搜索框中，键入系统还原，并按 <Enter> 键。
 **注：**系统可能会显示“用户帐户控制”窗口。如果您是计算机管理员，请单击“**继续**”；否则，请与管理员联络以继续执行所需操作。
3. 单击“**下一步**”，然后按照屏幕上的说明进行操作。

如果系统还原没有解决问题，您可以撤销上次系统还原。

撤销上次系统还原

 **注：**撤销上次系统还原之前，请保存并关闭所有打开的文件，然后退出所有打开的程序。系统还原完成之前，请勿变更、打开或删除任何文件或程序。

1. 单击**开始** 。
2. 在搜索框中，键入系统还原，并按 <Enter> 键。
3. 单击“**撤销我上次的恢复**”，然后单击“**下一步**”。
4. 按照接下来的屏幕上的说明进行操作。

Dell DataSafe Local Backup

 **警告：**使用 Dell DataSafe Local Backup 会永久删除您在收到计算机之后安装的所有程序或驱动程序。请先准备好您需要在计算机上安装的应用程序备份介质，然后再使用 Dell DataSafe Local Backup。仅当系统还原无法解决操作系统问题时，才可使用 Dell DataSafe Local Backup。

 **警告：**尽管 Dell Datasafe Local Backup 设计为保留计算机上的数据文件，但我们建议您先备份数据文件，然后再使用 Dell DataSafe Local Backup。

 **注：**并非所有地区都提供 Dell DataSafe Local Backup。

 **注：**如果 Dell DataSafe Local Backup 在您的计算机上无法使用，请使用 Dell Factory Image Restore（请参阅第 43 页上的“Dell Factory Image Restore”）还原操作系统。

您可以使用 Dell DataSafe Local Backup 将硬盘驱动器还原至购买计算机时它所处的运行状态，且保留数据文件。

Dell DataSafe Local Backup 使您可以：

- 备份计算机，并将计算机还原至先前的运行状态
- 创建系统恢复介质

Dell DataSafe Local Backup Basic

要还原工厂镜像并保留数据文件，请：

1. 关闭计算机。
2. 断开与计算机相连的所有设备（USB 驱动器、打印机等）的连接，删除新添加的所有内部硬件。
 **注：**请勿断开显示屏、键盘、鼠标和电源电缆的连接。
3. 打开计算机。

4. 屏幕上显示 DELL™ 徽标时，请连接几次 <F8> 键以访问“**高级启动选项**”窗口。

 **注：**如果等待时间过长，屏幕上已显示操作系统徽标，则请继续等待，直至看到 Microsoft® Windows® 桌面；然后关闭计算机并再试一次。

5. 选择“**修复计算机**”。

6. 从“**系统恢复选项**”菜单中选择“**Dell DataSafe Restore and Emergency Backup**”（**Dell DataSafe 还原和紧急备份**），然后按照屏幕上的说明进行操作。

 **注：**还原过程可能需要一个小时或更多时间，视要还原的数据大小而定。

 **注：**有关详细信息，请参阅 support.dell.com 上的知识库文章 353560。

升级至 Dell DataSafe Local Backup Professional

 **注：**如果您在购买计算机时已订购 Dell DataSafe Local Backup Professional，则其可能已安装在您的计算机上。

Dell DataSafe Local Backup Professional 提供其它功能，使您可以：

- 根据文件类型备份和还原计算机
- 将文件备份至本地存储设备
- 安排自动备份

要升级至 Dell DataSafe Local Backup Professional，请：

1. 双击任务栏上的 Dell DataSafe Local Backup 图标 .
2. 单击“**UPGRADE NOW!**”（立即升级!）
3. 按照屏幕上的说明完成升级。

系统恢复介质

 **警告：**尽管系统恢复介质设计为保留计算机上的数据文件，但我们建议您先备份数据文件，然后再使用系统恢复介质。

您可以使用通过 Dell DataSafe Local Backup 创建的系统恢复介质，来将硬盘驱动器还原至您购买该计算机时它所处的运行状态，并保留计算机上的数据文件。

请在发生以下情况时使用系统恢复介质：

- 操作系统的故障导致计算机上安装的恢复选项无法使用。
- 硬盘驱动器的故障导致数据无法恢复。

要使用系统恢复介质还原计算机的工厂镜像，请：

1. 插入系统恢复光盘或 USB 闪存，然后重新启动计算机。
2. 屏幕上显示 DELL™ 徽标时，立即按 <F12> 键。
 **注：**如果等待时间过长，屏幕上已显示操作系统徽标，则请继续等待，直至看到 Microsoft® Windows® 桌面；然后关闭计算机并再试一次。
3. 从列表中选择适当的引导设备，然后按 <Enter> 键。
4. 按照屏幕上的说明完成恢复过程。

Dell Factory Image Restore

 **警告：**使用 Dell Factory Image Restore 会永久删除硬盘驱动器上的所有数据，以及您收到计算机之后所安装的所有程序或驱动程序。如果可能，请在使用此选项之前备份数据。仅当系统还原无法解决操作系统问题时，才可使用 Dell Factory Image Restore。

 **注：**在某些国家和地区，或者在某些计算机上可能无法使用 Dell Factory Image Restore。

 **注：**如果 Dell Factory Image Restore 在您的计算机上无法使用，请使用 Dell DataSafe Local Backup（请参阅第 40 页上的“Dell DataSafe Local Backup”）还原操作系统。

还原操作系统

仅将 Dell Factory Image Restore 作为还原操作系统的最后选择。此选项会将您的硬盘驱动器还原至购买计算机时它所处的运行状态。您在收到计算机之后所添加的所有程序或文件（包括数据文件）都会从硬盘驱动器上被永久删除。数据文件包括文档、电子表格、电子邮件、数码照片、音乐文件等。如果可能，请在使用 Dell Factory Image Restore 之前备份所有数据。

启动 Dell Factory Image Restore

1. 打开计算机。
2. 屏幕上显示 DELL™ 徽标时，请连接几次 <F8> 键以访问“**高级启动选项**”窗口。
 **注：**如果等待时间过长，屏幕上已显示操作系统徽标，则请继续等待，直至看到 Microsoft® Windows® 桌面；然后关闭计算机并再试一次。
3. 选择“**修复计算机**”。
系统将显示“**系统恢复选项**”窗口。
4. 选择键盘布局并单击“**下一步**”。
5. 要使用恢复选项，请以本地用户身份登录。要访问命令提示符，请在“**用户名**”字段中键入 administrator，然后单击“**确定**”。

6. 单击“**Dell Factory Image Restore**”。系统将显示“**Dell Factory Image Restore**”欢迎屏幕。

 **注：**根据您的配置，您可能需要选择“**Dell Factory Tools**”（**Dell Factory 工具**），然后选择“**Dell Factory Image Restore**”。

7. 单击“**Next**”（**下一步**）。系统将显示“**Confirm Data Deletion**”（**确认数据删除**）屏幕。

 **注：**如果您不想继续运行 Dell Factory Image Restore，请单击“**Cancel**”（**取消**）。

8. 选择复选框以确认您要继续重新格式化硬盘驱动器，并将系统软件恢复至出厂状态，然后单击“**Next**”（**下一步**）。系统将开始还原过程，完成此过程可能需要五分钟或更长的时间。在操作系统和出厂安装的应用程序还原至出厂状态后，系统会显示一则信息。

9. 单击“**Finish**”（**完成**）重新启动计算机。

获得帮助

如果您的计算机出现问题，可以完成以下步骤来诊断和对问题进行故障排除：

1. 有关计算机所出现问题的信息和解决问题的步骤，请参阅第 25 页上的“解决问题”。
2. 有关如何运行 Dell Diagnostics 的步骤，请参阅第 35 页上的“Dell Diagnostics”。
3. 填写第 52 页上的“诊断程序核对表”。
4. 要获得有关安装和故障排除步骤的帮助，请使用 support.dell.com 上的多种 Dell 在线服务。有关更为详尽的 Dell 在线支持列表，请参阅第 48 页上的“在线服务”。
5. 如果上述步骤无法解决问题，请与 Dell 联络（请参阅第 53 页上的“与 Dell 联络”）。

 **注：**致电 Dell 支持部门时，请使用计算机旁边的电话，以便支持人员可以帮助您完成所有必要步骤。

 **注：**并非在所有国家和地区均可使用 Dell 的快速服务代码系统。

当 Dell 的自动电话系统提示您输入快速服务代码时，请照做以便将您的电话直接转给相应的支持人员。如果您没有快速服务代码，请打开“**Dell Accessories**”（**Dell 附件**）文件夹，双击“**Express Service Code**”（**快速服务代码**）图标，然后按照提示进行操作。

 **注：**在美国本土以外的某些地区可能无法使用以下部分服务。有关其可用性的信息，请致电当地的 Dell 代表。

技术支持和客户服务

Dell 的支持服务部门可以解答有关 Dell 硬件的问题。我们的支持人员使用基于计算机的诊断程序来快速准确地解答问题。

要与 Dell 的支持服务部门联络，请参阅第 51 页上的“致电之前”，然后参阅您所在地区的联络信息或访问 support.dell.com。

DellConnect

DellConnect™ 是一种简单的在线访问工具，
可让 Dell 服务与支持人员在您的完全监督下
通过宽带连接访问您的计算机、诊断问题并
修复问题。有关详细信息，请访问
support.dell.com/dellconnect。

在线服务

您可以从以下 Web 站点了解 Dell 产品和服务：

- www.dell.com
- www.dell.com/ap（仅限于亚太国家和地区）
- www.dell.com/jp（仅限于日本）
- www.euro.dell.com（仅限于欧洲）
- www.dell.com/la（仅限于拉丁美洲和加勒比海国家和地区）
- www.dell.ca（仅限于加拿大）

您可以通过以下 Web 站点和电子邮件地址访问 Dell 支持：

Dell 支持 Web 站点

- support.dell.com
- support.jp.dell.com（仅限于日本）
- support.euro.dell.com（仅限于欧洲）

Dell 支持电子邮件地址

- mobile_support@us.dell.com
- support@us.dell.com
- la-techsupport@dell.com（仅限于拉丁美洲和加勒比海国家和地区）
- apsupport@dell.com（仅限于亚太国家和地区）

Dell 市场营销和销售部门电子邮件地址

- apmarketing@dell.com（仅限于亚太国家和地区）
- sales_canada@dell.com（仅限于加拿大）

匿名文件传输协议 (FTP)

- [ftp.dell.com](ftp://ftp.dell.com)

使用用户名 `anonymous` 登录，并使用您的电子邮件地址作为密码。

订单状态自动查询服务

要查看您已订购的 Dell 产品的状态，可以访问 support.dell.com，或致电订单状态自动查询服务部门。电话录音将提示您提供查找和报告订单所需的信息。

如果订单有问题，例如缺少部件、装错部件或账单错误，请与 Dell 联络以获得客户帮助。致电时，请准备好发票或装箱单。

要获得适用于您所在地区的电话号码，请参阅第 53 页上的“与 Dell 联络”。

产品信息

如果您需要有关 Dell 所提供的其它产品的信息，或者想要订购产品，请访问 www.dell.com。要获得适用于您所在地区或者致电专业销售人员所需的电话号码，请参阅第 53 页上的“与 Dell 联络”。

退回项目以进行保修或退款

无论您是要求进行维修还是退款，均请按照以下说明准备好所有要退回的项目：

 **注：**将产品退回 Dell 之前，请确保备份产品中硬盘驱动器及其它所有存储设备上的所有数据。删除所有保密信息、专有信息和个人信息，并取出可移动介质（例如 CD）。Dell 不对以下任何内容或后果负责：保密信息、专有信息或个人信息；丢失或损坏数据；损坏或丢失退回产品可能附带的可移动介质。

1. 致电 Dell 获得退回材料授权号，并在包装箱外侧的显著位置清楚地注明此号码。要获得适用于您所在地区的电话号码，请参阅第 53 页上的“与 Dell 联络”。
2. 附上发票复印件与说明退回原因的信函。
3. 附上一份诊断程序核对表（请参阅第 52 页上的“诊断程序核对表”）的复印件，其中应填写您运行过的检测程序以及 Dell Diagnostics（请参阅第 35 页上的“Dell Diagnostics”）报告的所有错误信息。
4. 如果您要求退款，请附上要退回项目的所有附件（例如电源电缆、软件和指南等）。
5. 使用原来（或同等）的包装材料包装要退回的设备。

- **注：**您负责支付运费。同时还必须为退回的所有产品投保，并承担在运送至 Dell 过程中发生灭失的风险。本公司不接受以货到付款 (C.O.D.) 方式寄送的包裹。
- **注：**如果退回的项目不满足上述全部要求，Dell 的接收部门将拒绝接收并将其退回给您。

致电之前

- **注：**致电时，请准备好您的快速服务代码。此代码可以帮助 Dell 的自动支持电话系统更加快速地转接您的电话。还可能会要求您提供服务标签。

请记住填写以下诊断程序核对表。如果可能，请在致电 Dell 寻求帮助之前打开您的计算机，并使用计算机旁边的电话。我们可能会要求您在键盘上键入某些命令、转述操作过程中的详细信息，或者尝试其它只能在该计算机上执行的故障排除步骤。请确保准备好计算机说明文件。

诊断程序核对表

- 姓名:
- 日期:
- 地址:
- 电话号码:
- 服务标签和快速服务代码（位于计算机顶部的标签上）:
- 退回材料授权号（如果 Dell 的技术支持人员已提供给您）:
- 操作系统及版本:
- 设备:
- 扩充卡:
- 计算机是否已连接到网络？是/否
- 网络、版本和网络适配器:
- 程序及版本:

请参阅操作系统说明文件，以确定计算机启动文件的内容。如果计算机已连接到打印机，请打印所有文件。否则，请在致电 Dell 之前记下每份文件的内容。

- 错误信息、哔声代码或诊断代码:
- 问题说明和已执行的故障排除步骤:

与 Dell 联络

美国客户请致电 800-WWW-DELL (800-999-3355)。

 **注：**如果没有激活的 Internet 连接，您可以在购货发票、装箱单、账单或 Dell 产品目录上找到联络信息。

Dell 提供若干在线以及电话支持和服务选择。可用性会因国家和地区以及产品而异，某些服务可能在您所在的地区不可用。若因为销售、技术支持或客户服务问题要与 Dell 联络，请：

1. 访问 www.dell.com/contactdell。
2. 选择您所在的国家或地区。
3. 根据您的需要选择相应的服务或支持链接。
4. 选择方便与 Dell 联络的方式。

查找更多信息和资源

如果您需要：

重新安装操作系统

运行适用于您计算机的诊断程序

重新安装系统软件

查找有关 Microsoft® Windows® 操作系统及功能的详细信息

利用新组件或附加组件（例如新的硬盘驱动器）升级您的计算机

重新安装或者更换磨损或出现故障的部件

请参阅：

第 42 页上的“系统恢复介质”

第 35 页上的“Dell Diagnostics”

第 32 页上的“My Dell Downloads”

support.dell.com

support.dell.com/manuals 上的**服务手册**



注：在某些国家和地区，打开计算机和更换计算机部件可能会导致保修失效。在拆装计算机内部组件之前，请查看您的保修和退回规定。

如果您需要：

查找计算机的最佳安全操作信息

查看保修信息、条款和条件（仅限于美国）、安全说明、法规信息、人机工程学信息和最终用户许可协议

查找您的服务标签/快速服务代码 — 必须使用服务标签才能在 **support.dell.com** 上识别您的计算机或与技术支持联络

查找驱动程序和下载；自述文件

获得技术支持和产品帮助

查看新购买产品的订单状态

查找常见问题的解决方案和解答

找到有关计算机技术更改的最新更新信息或为技术人员或有经验的用户提供的高级技术参考资料

请参阅：

计算机附带的安全与法规文档，也可参阅合规主页 **www.dell.com/regulatory_compliance**



计算机底部

Dell Support Center。要启动 **Dell Support Center**，请单击任务栏上的  图标。

support.dell.com

基本规格

本节提供在安装计算机、更新计算机的驱动程序和升级计算机时可能需要的信息。有关更加详细的规格，请参阅 support.dell.com/manuals 上的**详细规格**。

 **注：**所提供的内容可能会因地区而异。有关计算机配置的详细信息，请单击**开始**  → “**帮助和支持**”，然后选择选项以查看关于计算机的信息。

计算机型号

Dell™ Inspiron™ 560

Dell Inspiron 570

处理器类型

Inspiron 560

Intel® Celeron®

Intel Pentium® 双核

Intel Core™2 Duo

Intel Core2 四核

Inspiron 570

AMD® Sempron™

AMD Athlon™ II X2/X3/X4

AMD Phenom™ II X2/X3/X4

驱动器

外部可抽换	两个 5.25 英寸托架，用于 SATA DVD-ROM、SATA DVD+/-RW Super Multi 驱动器或 Blu-ray Disc™ 组合驱动器
	一个 3.5 英寸 FlexBay
内部可抽换	两个 3.5 英寸托架，用于 SATA 硬盘驱动器

计算机信息

系统芯片组	Intel G43 (Inspiron 560) AMD 785G (Inspiron 570)
-------	-----------------------------------------------------

内存

连接器	四个内部可抽换的 DIMM 插槽
容量	1 GB 和 2 GB

内存

内存类型	DDR3 DIMM；仅限于非 ECC 内存
最小值	1 GB
最大值	8 GB

 **注：**有关升级内存的说明，请参阅 support.dell.com/manuals 上的**服务手册**。

显卡

集成	Intel GMA X4500 (Inspiron 560) ATI Radeon™ HD 4200 (Inspiron 570)
独立	PCI Express x16 卡 (可选)

基本规格

声卡

类型	集成的 7.1 声道高保真音频
----	-----------------

外部连接器

网络适配器	一个 RJ45 连接器
USB	USB 2.0 兼容-连接器 (前面板上两个, 背面板上四个)
音频	前面板 — 耳机和麦克风连接器 背面板 — 六个连接器 (支持 7.1 声道)
视频	一个 15 孔 VGA 连接器和一个 19 针 HDMI 连接器

通信

无线 (可选)	支持 802.11a/b/g/n 的 PCI Express Wi-Fi 卡
调制解调器 (可选)	PCI 调制解调器

电源

功率	300 W
电压	115/230 VAC
币形电池	CR2032 锂电池

物理规格

高度	375.92 毫米 (14.80 英寸)
宽度	176.02 毫米 (6.93 英寸)
厚度	442.98 毫米 (17.44 英寸)
重量 (起始重量)	7.9 千克 (17.4 磅)

计算机环境

温度范围：

运行时 10°C 至 35°C (50°F 至 95°F)

存放时 -40°C 至 65°C
(-40°F 至 149°F)

相对湿度 (最大值)：20% 至 80% (非冷凝)

最大振动 (使用模拟用户环境的随机振动频谱测量)：

运行时 0.25 GRMS

非运行时 2.2 GRMS

计算机环境

最大撞击 (运行时 — 在硬盘驱动器上运行 Dell Diagnostics 和 2 毫秒半正弦波脉冲的情况下测量；非运行时 — 在硬盘驱动器磁头归位和 2 毫秒半正弦波脉冲的情况下测量)：

运行时 在 2 毫秒半正弦波脉冲和 20 英寸/秒的速度变化下，为 40 G (51 厘米/秒)

非运行时 在 26 毫秒半正弦波脉冲和 320 英寸/秒的速度变化下，为 50 G (813 厘米/秒)

海拔高度 (最大值)：

运行时 -15.2 至 3,048 米
(-50 至 10,000 英尺)

存放时 -15.2 至 10,668 米
(-50 至 35,000 英尺)

气载污染物级别 G2 或更低 (根据 ISA-S71.04-1985 定义)

附录

Macrovision 产品通告

本产品采用了版权保护技术，该版权保护技术受 Macrovision Corporation 和其它权利所有者所拥有的特定美国专利权和和其它知识产权的方法专利请求项的保护。此版权保护技术的使用必须经 Macrovision Corporation 授权，且仅适用于家庭和其它有限的观看用途（除非 Macrovision Corporation 另有授权）。禁止进行反向工程或反编译。

NOM（即墨西哥官方标准）信息（仅适用于墨西哥）

按照墨西哥官方标准 (NOM) 的要求，在本文中介绍的设备里提供了以下信息：

进口商：

Dell México S.A. de C.V.

Paseo de la Reforma 2620 - 11°

Col. Lomas Altas

11950 México, D.F.

法规型号	电压	频率	耗电量
DCME	115/230 VAC	50/60 Hz	7.0/4.0 A
D06M	115/230 VAC	50/60 Hz	7.0/4.0 A

有关详细信息，请阅读计算机附带的安全信息。

有关其它最佳安全操作信息，请参阅合规主页 www.dell.com/regulatory_compliance。

索引

英文

CD, 播放和制作 **22**

DellConnect **47**

Dell DataSafe Online Backup **24**

Dell Diagnostics **35**

Dell Factory Image Restore **43**

FTP 登录, anonymous **48**

Internet 连接 **13**

ISP

 Internet 服务提供商 **13**

USB 2.0

 背面连接器 **21**

 正面连接器 **16**

Windows

 程序兼容性向导 **29**

B

保修退回 **50**

C

产品

 信息与采购 **49**

处理器 **56**

D

电源按钮 **17**

电源问题, 解决 **27**

电子邮件地址

 技术支持 **48**

订单状态 **49**

E

耳机

正面连接器 16

G

规格 56

H

还原出厂镜像 43

J

技术支持 47

计算机功能 22

解决问题 25

K

客户服务 47

L

连接

可选网络电缆 9

N

内存问题

解决 28

内存支持 57

Q

驱动程序和下载 55

R

软件功能 22

软件问题 29

T

弹出按钮 16

W

网络连接

修复 26

网络连接器

位置 21

温度

运行和存放时的范围 59

问题, 解决 25

无线网络连接 26

X

系统还原 39

系统信息 32

芯片组 57

Y

硬件问题

诊断 34

硬件疑难解答 34

硬盘驱动器

类型 57

硬盘驱动器活动指示灯 17

运送产品

用于退回或维修 50

Z

在线与 Dell 联络 53

诊断程序核对表 52

正面视图连接器 16

支持电子邮件地址 48

支持站点

全球 48

致电 Dell 51

中国印制。
用再生纸印制。

www.dell.com | support.dell.com



0XJPT5A00